

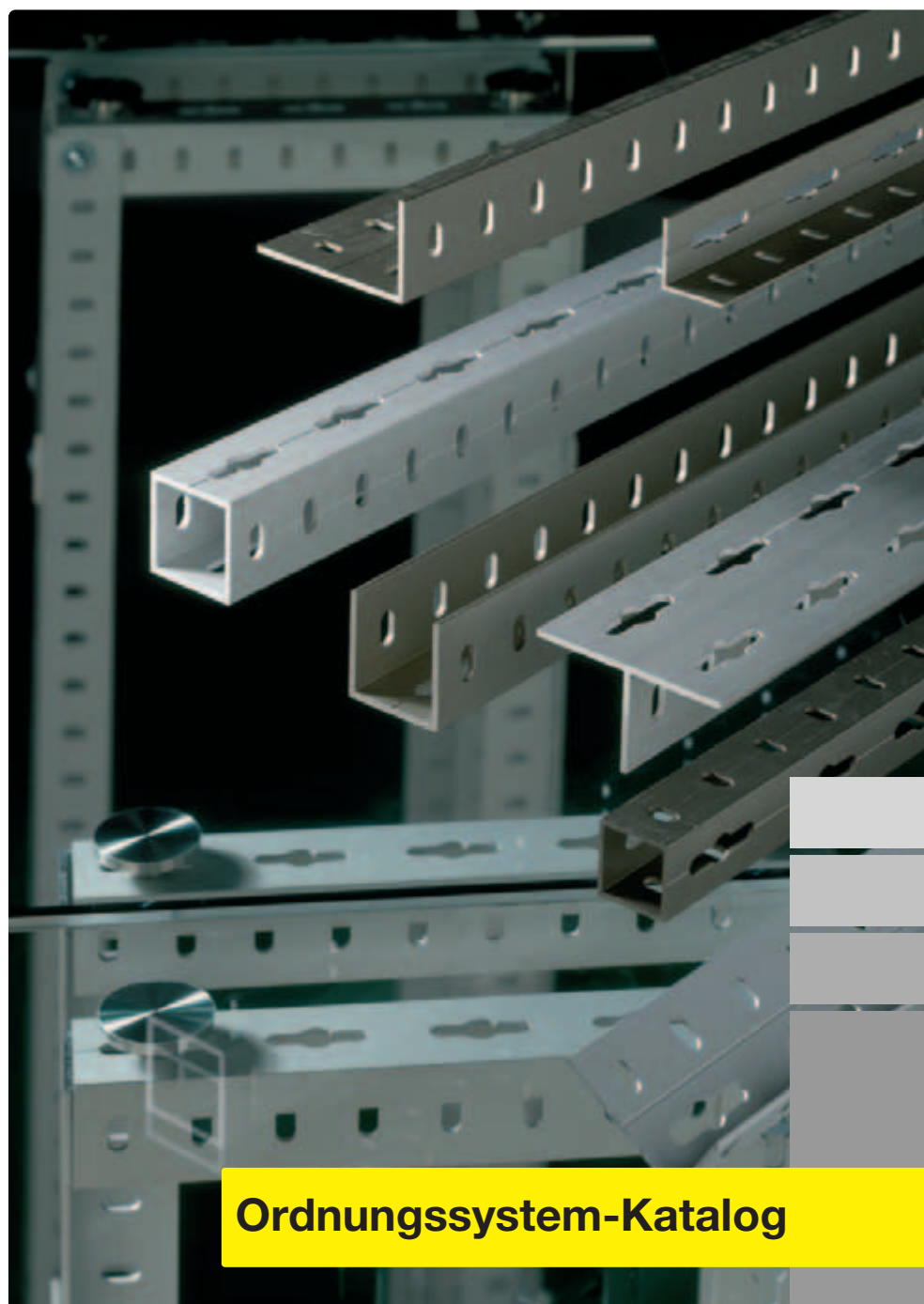

alfer[®] 1

combitech[®]-System
logika[®]



Ordnungssystem-Katalog

Materialien

- ABS** Kunststoff, Acryl-Butadien-Styrol
- AGK** Aluguss, kugelpoliert
- AGP** Aluguss, pulverbeschichtet
- ALC** **alferceram**®, Aluminium, keramikpulverbeschichtet
- ALCR** Aluminium, verchromt
- ALG** Aluminium, gleitgeschliffen
- ALK** Aluminium, kugelpoliert
- ALM** Aluminium, vermessingt
- ALO** **alferoxal**®, Multicolor-Aluminium, eloxiert
- ALP** Aluminium, pulverbeschichtet
- ALU** Aluminium, blank
- ALX** Aluminium, eloxiert
- CU** Kupfer, massiv
- EHO** Echtholz
- EPDM** Kunststoff, Ethylen-Propylen-Dien-Kautschuk
- EVA** Kunststoff, Ethylen-Vinylacetat
- FER** Hartferrit
- GUM** Gummi
- GUS** Guss
-  Edelstahl
- MES** Messing, massiv, oder Messing, glänzend massiv
- PA** Kunststoff, Polyamid
- PC** Kunststoff, Polycarbonat
- PE** Kunststoff, Polyethylen
- POM** Kunststoff, Polyoxymethylen
- PP** Kunststoff, Polypropylen
- PS** Kunststoff, Polystyrol
- PU** Kunststoff, Polyurethane
- PVC** Kunststoff, Polyvinylchlorid
- SGC** Spritzguss, verchromt
- STA** Stahl oder Stahl, verzinkt
- TPE** Kunststoff, Thermoplastische Elastomere

Verpackung

lose: Der Artikel ist unverpackt

geschrumpft: Der Artikel ist mit einer Klarsicht-PE-Folie überzogen, „geschrumpft“

geschrumpft SB: Der geschrumpfte Artikel ist um eine SB-Aufhängung (Eurolochung) ergänzt

SB-Beutel: Der Artikel ist in einem Beutel aus Klarsicht-LDPT (Eurolochung) verpackt

SB-Polybeutel: Der Artikel ist in einem PE-Schlauch

SB-Karton: Der Artikel ist in einem Karton verpackt

lfm-Rolle: Der Artikel ist auf einer Rolle und kann auf Maß abgeschnitten werden

eingeschweißt: Der Artikel ist mit einer Klarsicht-PE-Folie eingeschweißt

einseitig foliert: Der Artikel ist einseitig mit einer Schutzfolie versehen

gerollt im Karton: Der Artikel ist zusammengerollt in einem Karton verpackt

clap-pac: Der Artikel ist in einer bruchsickeeren Klapp-Verpackung aus Klarsicht-PVC (Eurolochung) zum Wiederverschließen

Min.BE: Die Mindestbestelleinheit definiert zum einen die Mindestbestellmenge eines Artikels und zum anderen die Bestelleinheit.

Z. B.: Min.BE = 5 Stück: d. h., es müssen mindestens 5 Stück dieses Artikels bestellt werden oder 10 Stück oder 15 Stück usw.

combitech®-System · logika®

1

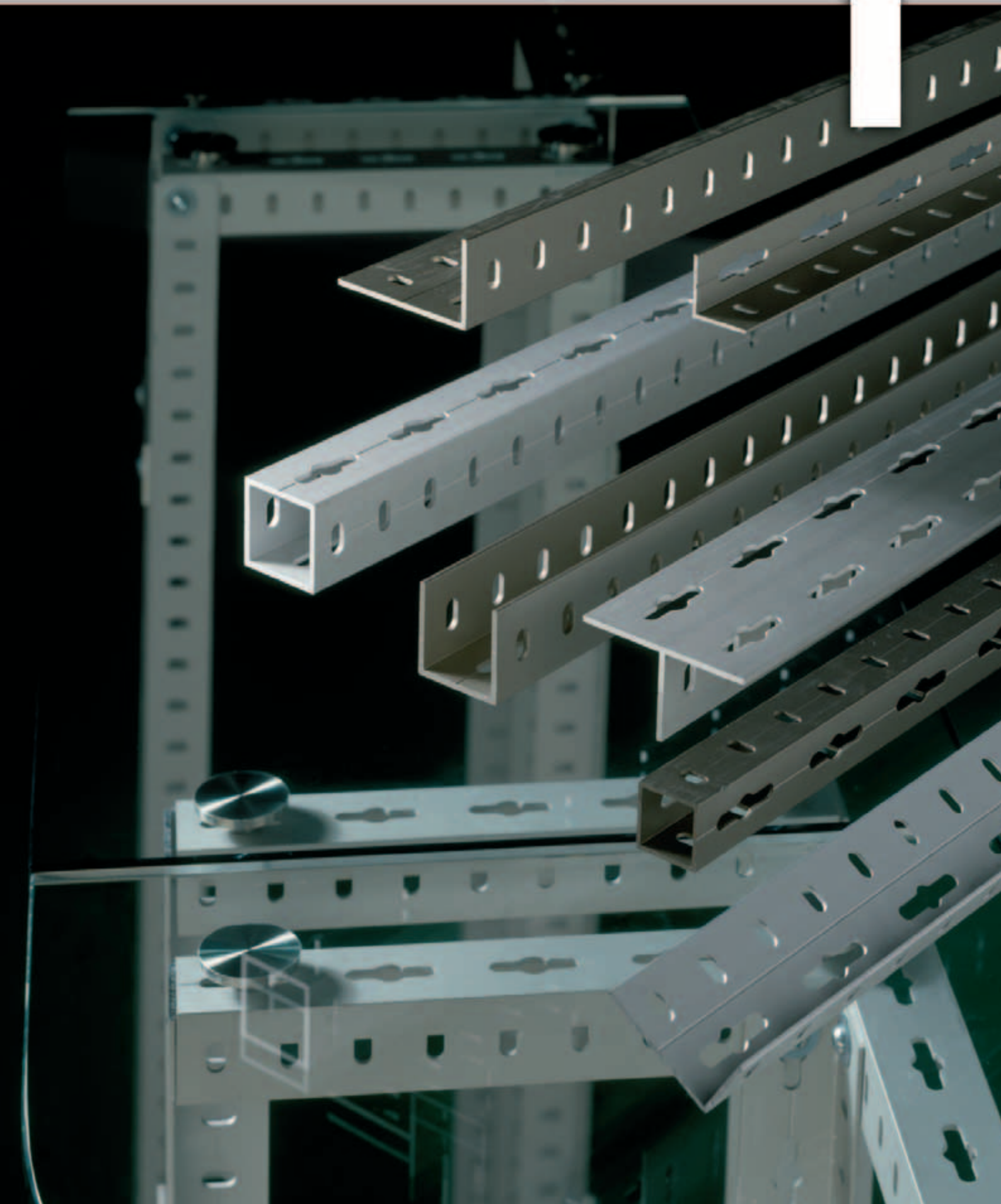

combitech®-System · logika®

Artikel-Nummern-Übersicht · Erläuterungen

Art.-Nr.	Seite	Art.-Nr.	Seite	Art.-Nr.	Seite	Art.-Nr.	Seite	Art.-Nr.	Seite	Art.-Nr.	Seite	Art.-Nr.	Seite
23001	1.07	23103	1.06	23205	1.08	23313	1.06	23451	1.07	23553	1.06	39062	1.10
23002	1.08	23104	1.07	23206	1.06	23316	1.06	23452	1.08	23554	1.07	39063	1.09
23003	1.06	23105	1.08	23211	1.07	23321	1.07	23453	1.06	23555	1.08	39101	1.10
23004	1.07	23106	1.06	23212	1.08	23331	1.07	23454	1.07	23556	1.06	39102	1.10
23005	1.08	23111	1.07	23213	1.06	23351	1.07	23455	1.08	23561	1.07	39103	1.09
23006	1.06	23112	1.08	23216	1.06	23352	1.08	23456	1.06	23562	1.08	39104	1.09
23011	1.07	23113	1.06	23251	1.07	23353	1.06	23461	1.07	23563	1.06	39111	1.10
23012	1.08	23116	1.06	23252	1.08	23354	1.07	23462	1.08	23566	1.06	39112	1.10
23013	1.06	23151	1.07	23253	1.06	23355	1.08	23463	1.06	28661	1.12	39113	1.09
23016	1.06	23152	1.08	23254	1.07	23356	1.06	23466	1.06	30687	1.12	39151	1.10
23021	1.07	23153	1.06	23255	1.08	23361	1.07	23471	1.07	39001	1.10	39152	1.10
23031	1.07	23154	1.07	23256	1.06	23362	1.08	23481	1.07	39002	1.10	39153	1.09
23051	1.07	23155	1.08	23261	1.07	23363	1.06	23501	1.07	39003	1.09	39154	1.09
23052	1.08	23156	1.06	23262	1.08	23366	1.06	23502	1.08	39004	1.09	39161	1.10
23053	1.06	23161	1.07	23263	1.06	23401	1.07	23503	1.06	39011	1.10	39162	1.10
23054	1.07	23162	1.08	23266	1.06	23402	1.08	23504	1.07	39012	1.10	39163	1.09
23055	1.08	23163	1.06	23301	1.07	23403	1.06	23505	1.08	39013	1.09	39171	1.10
23056	1.06	23166	1.06	23302	1.08	23404	1.07	23506	1.06	39021	1.10	39181	1.10
23061	1.07	23171	1.07	23303	1.06	23405	1.08	23511	1.07	39031	1.10	39201	1.10
23062	1.08	23181	1.07	23304	1.07	23406	1.06	23512	1.08	39051	1.10	39202	1.10
23063	1.06	23201	1.07	23305	1.08	23411	1.07	23513	1.06	39052	1.10	39203	1.09
23066	1.06	23202	1.08	23306	1.06	23412	1.08	23516	1.06	39053	1.09	39204	1.09
23101	1.07	23203	1.06	23311	1.07	23413	1.06	23551	1.07	39054	1.09	39211	1.10
23102	1.08	23204	1.07	23312	1.08	23416	1.06	23552	1.08	39061	1.10	39212	1.10

Erläuterungen

1. Produktausführung

Alle Produkte sind in den in diesem Katalog angegebenen Ausführungen lieferbar. Änderungen, die dem technischen Fortschritt und der Produktverbesserung dienen, bleiben uns vorbehalten.

2. Technische Daten

Die technischen Darstellungen und Maßangaben sind unverbindlich. Die Maßangaben sind Circa-Werte und können geringfügig nach oben bzw. unten abweichen.

3. Qualitätsnorm Aluminium

Die Qualitätsnorm des angebotenen Materials richtet sich nach der DIN 1748.

4. Nutzungsrecht (Shops/Verkaufsstände)

Die Shops werden kostenlos zur Verfügung gestellt. Sie verbleiben im Eigentum der Firma **alfer**® und sind ausschließlich für **alfer**-Produkte bestimmt.

5. Nutzungsrecht (Katalog und Datenträger)

Der vorliegende Katalog oder Datenträger ist ausschließlich für den Gebrauch des Empfängers bestimmt. Er darf Dritten nicht geliehen oder überlassen werden. Er ist in allen Teilen Eigentum der Firma **alfer** aluminium Gesellschaft mbH, D-79793 Wutöschingen.

alfer® behält sich das Rückforderungsrecht für den Fall vor, dass der Katalog oder Datenträger zu unlauteren Wettbewerbszwecken verwendet wird. Der Nachdruck des Kataloges oder die Vervielfältigung des Datenträgers, auch auszugsweise, der Abdruck oder die Nachahmung der Abbildungen sowie Nachahmungen der Gestaltung sind verboten.

Erläuterungen Markennamen

Achtung, wichtiger Hinweis!

Folgende Marken (®, M.R.) sind für die **alfer** aluminium Gesellschaft mbH, D-79793 Wutöschingen, registriert (Stand: 01. 04. 2009):

- alfer**® (EU, FL, CH, USA)
- alferceram**® (D, A, B, F, I, L, NL, P, CH)
- alferoxal**® (D, A, B, F, I, L, NL, P, CH)
- cabelino**® (EU, CH, USA)
- clipstech**® (EU)
- coaxis**® (EU)
- combitech**® (D, A, B, CZ, DK, F, FIN, H, I, L, NL, P, PL, CH, FL, USA)
- ferroplatan**® (EU)
- logika**® (EU)
- orditech**® (EU)

Wir weisen darauf hin, dass eine Nutzung dieser Rechte nur mit ausdrücklicher Genehmigung der **alfer** aluminium Gesellschaft mbH, D-79793 Wutöschingen, gestattet ist.

combitech®-System · logika®

Sortimentsübersicht

Seite 1.06–1.08



logika®-Profile

Aluminium, blank
Aluminium, eloxiert
Aluminium, pulverbeschichtet

Seite 1.09–1.10



logika®-Profile

Stahl, verzinkt
Stahl, beschichtet

Seite 1.11–1.12

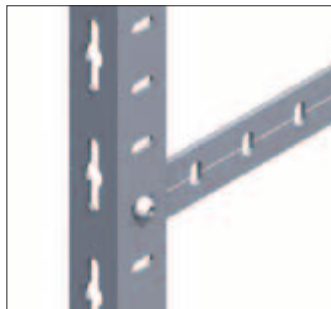

logika®-Zubehör

RegalfüÙe
Schrauben-Sets
Alu-Magic
Universal-Entgrater

combitech®-System · logika®

Kombinierbar mit dem gesamten combitech®-System



Pflanztisch



Küchenregal



Servierwagen



Trittstufe



Schreibtisch



Tisch

Langloch

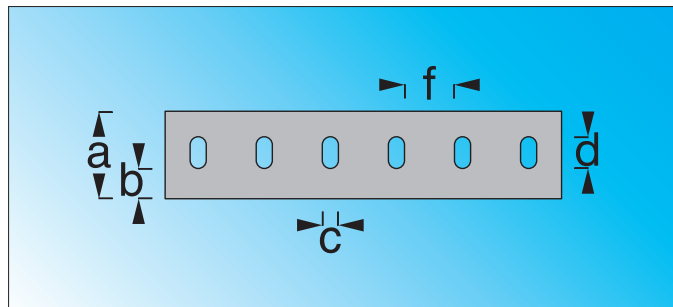

Schlüsselloch

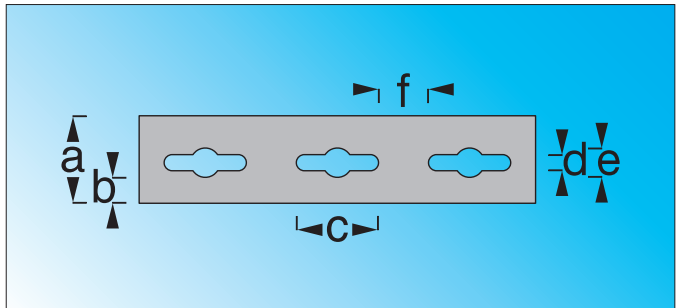

Maß a	Maß b	Maß c	Maß d	Maß f
7,5 mm	2,2 mm	2,1 mm	3,1 mm	10,4 mm
15,5 mm	4,4 mm	3,1 mm	6,7 mm	9,4 mm
23,5 mm	6,65 mm	5,1 mm	10,2 mm	19,9 mm
35,5 mm	11,75 mm	6,1 mm	12,0 mm	18,9 mm

Maß a	Maß b	Maß c	Maß d	Maß e	Maß f
7,5 mm	2,2 mm	14,6 mm	2,1 mm	3,1 mm	10,4 mm
15,5 mm	4,75 mm	15,6 mm	3,1 mm	6,0 mm	9,4 mm
23,5 mm	7,35 mm	30,1 mm	5,1 mm	8,8 mm	19,9 mm
35,5 mm	12,2 mm	31,1 mm	6,1 mm	11,1 mm	18,9 mm

combitech®-System · logika®

Kombinierbar mit dem gesamten combitech®-System

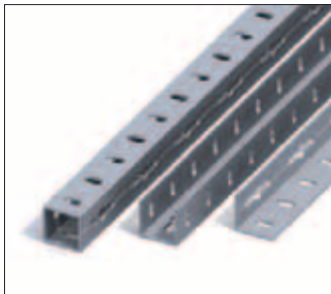

logika® – die logisch gelochte Profil-Reihe

logika® – die logisch gelochte Profil-Reihe

Mit den **logika**-Profilen kann man Regale, Tische, Treppentritte und viele andere Konstruktionen herstellen. Die Löcher in den Profilen sind so gewählt, dass sie so klein wie möglich, aber so groß wie nötig sind, damit eine hohe Stabilität gewährleistet ist und damit zum Beispiel mindestens drei Winkel aufeinanderpassen und ein vierter Winkel senkrecht zu den dreien stehend verschraubt werden kann. Der Lochachsabstand beträgt 25 mm wie bei den Topfscharnieren und den Regalbodenabständen im Möbelbau.



logika®-Profile aus Aluminium und Stahl

logika®-Profile aus Aluminium und Stahl

Das **logika**-Profil-Sortiment gibt es in Stahl und Aluminium. Aluminium hat naturgemäß den Riesenvorteil, dass es nicht rostet und somit auch in Außen- und Nassbereichen Anwendung findet (zum Beispiel in Gärtnereinen, Gewächshäusern, auf Schiffen, Marktständen, Kühlräumen, Garagen, Kellern usw.).

Zusätzlich haben Aluminium-Lochschielen den großen Vorteil, dass sie deutlich leichter als Stahl-Lochschielen sind. Daher finden sie idealen Einsatz für Regalierungs- und Ordnungssysteme in Lieferwagen und Baustellenfahrzeugen. Insbesondere unter dem Aspekt des Treibstoffsparens und der erhöhten Sicherheit durch kürzere Bremswege.

Als weiteren großen Vorteil gegenüber Stahl-Profilen können die Aluminium-Lochschielen eloxiert werden und erreichen hierdurch eine besonders schöne und technische Optik. Sie eignen sich deshalb besonders für den Einsatz im Design-Möbelbau (Sideboards, Schreibtische, Untergestelle für Unterhaltungselektronikgeräte, Regalierung im modernen Wohnbereich usw.).

Zusätzlich sind Aluminium-Profile besonders hygienisch, antiseptisch und leicht zu reinigen und können somit ideal im Lebensmittelbereich eingesetzt werden. Wir haben auch bei **logika** eine ganze Profil-Familie. Nicht nur einen gleichschenkligen und ungleichschenkligen Winkel und eine Flachstange, sondern zusätzlich noch ein U-Profil, ein T-Profil und ein Vierkantrohr. Diese zusätzlichen drei Profil-Typen (insgesamt sechs Typen) sind je nach Konstruktion sehr wichtig und bieten einen erheblichen Zusatznutzen.

Diese sechs Profil-Typen gibt es wiederum in vier Größen (7,5; 15,5; 23,5; 35,5 mm), die alle auch über die Größen hinweg miteinander kombinierbar/verbaubar sind dadurch, dass die Lochabstände von Mitte Loch zu Mitte Loch mit den beiden Abstandmaßen 25,0 mm und 12,5 mm (12,5 mm x 2 Lochabstände ergibt wieder 25,0 mm) exakt aufeinanderpassen.

Alle **logika**-Profile fertigen wir natürlich in den standardisierten **combitech**-Maßen. Die Aluminium-Lochschielen sind zusätzlich mit den **combitech**-Bohr-Kennrillen ausgerüstet.

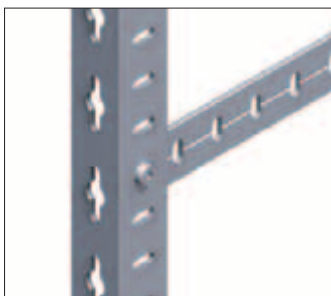

logika®-Profil-Zubehör

logika®-Profil-Zubehör

Das Sortiment enthält Schrauben, mit denen Sie die verschiedenen Profile miteinander verschrauben können. Die kürzeren Schrauben einer Größe benötigen Sie zum Beispiel für das Verschrauben zweier Winkel. Die mittleren Schrauben einer Größe benötigen Sie zum Beispiel für das Verschrauben eines Winkels mit einem Quadratrohr und die längeren Schrauben für das Verschrauben zweier Quadratrohre.

Ebenso im Sortiment gibt es zwei RegalfüÙe aus Kunststoff (PA) für gleichschenklige Winkel 23,5 mm und 35,5 mm. Diese schützen den Boden vor den Kanten der Profile.



logika®-Profil-Zubehör

logika® – kombinierbar mit dem gesamten combitech®-System

Das Poliermittel Alu-Magic und der Universal-Entgrater runden das Zubehör ab. Für Ihre Konstruktionen können Sie aber auch alle **combitech**-Zubehör-Normteile verwenden. Dazu gehören u. a. Endkappen, ein Stufenbohrer, Knotenbleche, Muttern, Unterlegscheiben, Gummipuffer, Federn, Ringmuttern, Rändelmuttern, Einschraubmuttern, ein Handrad, Verbindungsmuffen, Gelenkteller, Augenschrauben, Spannschlösser, Stellringe usw. Durch diese Teile wird die Anwendungsvielfalt weiter erhöht.

combitech®-System · logika®

Die logisch gelochte Profil-Reihe · Aluminium

Flachstange, gelocht

Min.BE = 5 Stück

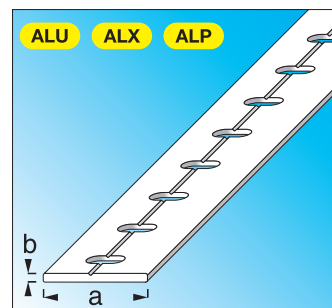

Farbe	Maß a	Maß b	Verpackung	EAN / Art.-Nr.	EAN / Art.-Nr.	EAN / Art.-Nr.
Aluminium, blank				Länge: 1,00 m	Länge: 2,00 m	Länge: 2,50 m
blank	23,5 mm	2,0 mm	lose	4001116 230134	4001116 230639	4001116 231113 1
blank	35,5 mm	3,0 mm	lose	4001116 230035	4001116 230530	4001116 231032
Aluminium, eloxiert				Länge: 1,00 m	Länge: 2,00 m	Länge: 2,50 m
silber	23,5 mm	2,0 mm	lose	4001116 231636	4001116 232138	4001116 232633
silber	35,5 mm	3,0 mm	lose	4001116 231537	4001116 232039	4001116 232534
titan	23,5 mm	2,0 mm	lose	4001116 233135	4001116 233630	4001116 234132
titan	35,5 mm	3,0 mm	lose	4001116 233036	4001116 233531	4001116 234033
Aluminium, pulverbeschichtet				Länge: 1,00 m	Länge: 2,00 m	Länge: 2,50 m
buche	23,5 mm	2,0 mm	lose	4001116 234637	4001116 235139	4001116 235634
buche	35,5 mm	3,0 mm	lose	4001116 234538	4001116 235030	4001116 235535

Quadratrohr, gelocht

Min.BE = 5 Stück

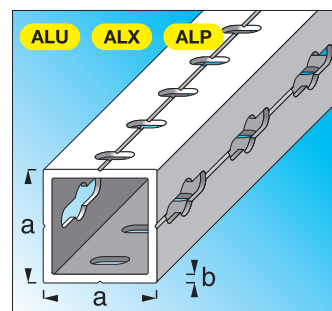

Farbe	Maß a	Maß b	Verpackung	EAN / Art.-Nr.	EAN / Art.-Nr.	EAN / Art.-Nr.
Aluminium, blank				Länge: 1,00 m	Länge: 2,00 m	Länge: 2,50 m
blank	23,5 mm	1,5 mm	lose	4001116 230165	4001116 230660	4001116 231116 2
blank	35,5 mm	2,4 mm	lose	4001116 230066	4001116 230561	4001116 231063
Aluminium, eloxiert				Länge: 1,00 m	Länge: 2,00 m	Länge: 2,50 m
silber	23,5 mm	1,5 mm	lose	4001116 231667	4001116 232169	4001116 232664
silber	35,5 mm	2,4 mm	lose	4001116 231568	4001116 232060	4001116 232565
titan	23,5 mm	1,5 mm	lose	4001116 233166	4001116 233661	4001116 234163
titan	35,5 mm	2,4 mm	lose	4001116 233067	4001116 233562	4001116 234064
Aluminium, pulverbeschichtet				Länge: 1,00 m	Länge: 2,00 m	Länge: 2,50 m
buche	23,5 mm	1,5 mm	lose	4001116 234668	4001116 235160	4001116 235665
buche	35,5 mm	2,4 mm	lose	4001116 234569	4001116 235061	4001116 235566

combitech®-System · logika®

Die logisch gelochte Profil-Reihe · Aluminium

U-Profil, gelocht

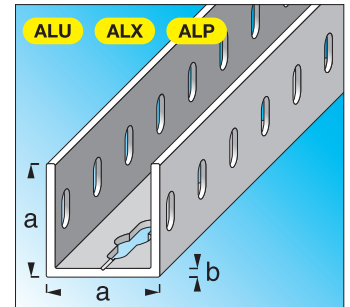

Min.BE = 5 Stück

Farbe	Maß a	Maß b	Verpackung	EAN / Art.-Nr.	EAN / Art.-Nr.	EAN / Art.-Nr.
Aluminium, blank				Länge: 1,00 m	Länge: 2,00 m	Länge: 2,50 m
blank	35,5 mm	2,4 mm	lose	400111623004 2	400111623054 7	400111623104 9
Aluminium, eloxiert				Länge: 1,00 m	Länge: 2,00 m	Länge: 2,50 m
silber	35,5 mm	2,4 mm	lose	400111623154 4	400111623204 6	400111623254 1
titan	35,5 mm	2,4 mm	lose	400111623304 3	400111623354 8	400111623404 0
Aluminium, pulverbeschichtet				Länge: 1,00 m	Länge: 2,00 m	Länge: 2,50 m
buche	35,5 mm	2,4 mm	lose	400111623454 5	400111623504 7	400111623554 2

Winkel, gleichschenkelig, gelocht

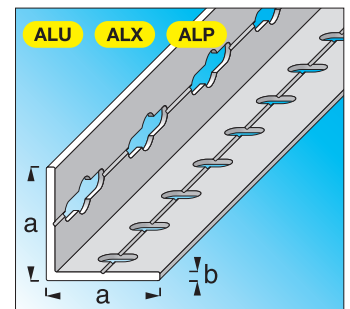

Min.BE = 5 Stück

Farbe	Maß a	Maß b	Verpackung	EAN / Art.-Nr.	EAN / Art.-Nr.	EAN / Art.-Nr.
Aluminium, blank				Länge: 1,00 m	Länge: 2,00 m	Länge: 2,50 m
blank	7,5 mm	1,0 mm	lose	400111623031 8		
blank	15,5 mm	1,5 mm	lose	400111623021 9		
blank	23,5 mm	1,5 mm	lose	400111623011 0	400111623061 5	400111623111 7
blank	35,5 mm	2,4 mm	lose	400111623001 1	400111623051 6	400111623101 8
Aluminium, eloxiert				Länge: 1,00 m	Länge: 2,00 m	Länge: 2,50 m
silber	7,5 mm	1,0 mm	lose	400111623181 0		
silber	15,5 mm	1,5 mm	lose	400111623171 1		
silber	23,5 mm	1,5 mm	lose	400111623161 2	400111623211 4	400111623261 9
silber	35,5 mm	2,4 mm	lose	400111623151 3	400111623201 5	400111623251 0
titan	7,5 mm	1,0 mm	lose	400111623331 9		
titan	15,5 mm	1,5 mm	lose	400111623321 0		
titan	23,5 mm	1,5 mm	lose	400111623311 1	400111623361 6	400111623411 8
titan	35,5 mm	2,4 mm	lose	400111623301 2	400111623351 7	400111623401 9
Aluminium, pulverbeschichtet				Länge: 1,00 m	Länge: 2,00 m	Länge: 2,50 m
buche	7,5 mm	1,0 mm	lose	400111623481 1		
buche	15,5 mm	1,5 mm	lose	400111623471 2		
buche	23,5 mm	1,5 mm	lose	400111623461 3	400111623511 5	400111623561 0
buche	35,5 mm	2,4 mm	lose	400111623451 4	400111623501 6	400111623551 1

combitech®-System · logika®

Die logisch gelochte Profil-Reihe · Aluminium

Winkel, ungleichschenkelig, gelocht

Min.BE = 5 Stück

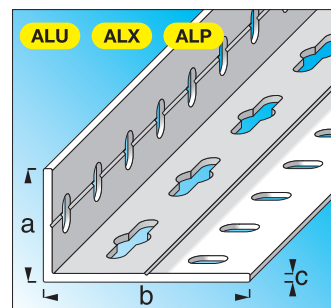

Farbe	Maß a	Maß b	Maß c	Verpackung	EAN / Art.-Nr.	EAN / Art.-Nr.	EAN / Art.-Nr.
Aluminium, blank					Länge: 1,00 m	Länge: 2,00 m	Länge: 2,50 m
blank	23,5 mm	43,5 mm	1,5 mm	lose	4001116 23012 7	4001116 23062 2	4001116 23112 4
blank	35,5 mm	65,6 mm	2,4 mm	lose	4001116 23002 8	4001116 23052 3	4001116 23102 5
Aluminium, eloxiert					Länge: 1,00 m	Länge: 2,00 m	Länge: 2,50 m
silber	23,5 mm	43,5 mm	1,5 mm	lose	4001116 23162 9	4001116 23212 1	4001116 23262 6
silber	35,5 mm	65,6 mm	2,4 mm	lose	4001116 23152 0	4001116 23202 2	4001116 23252 7
titan	23,5 mm	43,5 mm	1,5 mm	lose	4001116 23312 8	4001116 23362 3	4001116 23412 5
titan	35,5 mm	65,6 mm	2,4 mm	lose	4001116 23302 9	4001116 23352 4	4001116 23402 6
Aluminium, pulverbeschichtet					Länge: 1,00 m	Länge: 2,00 m	Länge: 2,50 m
buche	23,5 mm	43,5 mm	1,5 mm	lose	4001116 23462 0	4001116 23512 2	4001116 23562 7
buche	35,5 mm	65,6 mm	2,4 mm	lose	4001116 23452 1	4001116 23502 3	4001116 23552 8

T-Profil, gelocht

Min.BE = 5 Stück

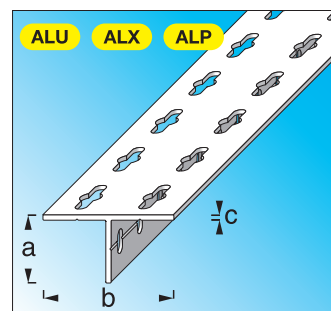

Farbe	Maß a	Maß b	Maß c	Verpackung	EAN / Art.-Nr.	EAN / Art.-Nr.	EAN / Art.-Nr.
Aluminium, blank					Länge: 1,00 m	Länge: 2,00 m	Länge: 2,50 m
blank	35,5 mm	68,6 mm	2,4 mm	lose	4001116 23005 9	4001116 23055 4	4001116 23105 6
Aluminium, eloxiert					Länge: 1,00 m	Länge: 2,00 m	Länge: 2,50 m
silber	35,5 mm	68,6 mm	2,4 mm	lose	4001116 23155 1	4001116 23205 3	4001116 23255 8
titan	35,5 mm	68,6 mm	2,4 mm	lose	4001116 23305 0	4001116 23355 5	4001116 23405 7
Aluminium, pulverbeschichtet					Länge: 1,00 m	Länge: 2,00 m	Länge: 2,50 m
buche	35,5 mm	68,6 mm	2,4 mm	lose	4001116 23455 2	4001116 23505 4	4001116 23555 9



Anwender-Tipps

Unsere **logika**-Profile aus Aluminium gibt es außer blank auch mit eloxierten oder pulverbeschichteten silber-, titan- und buche-farbenen Oberflächen. Dadurch haben sie eine besonders schöne und technische Optik, die sich ideal für den Einsatz im Design-Möbelbau eignet. Diese sechs Profil-Typen gibt es in bis zu vier Größen, die alle, auch über die Größen hinweg, miteinander kombinierbar und verbaubar sind. Das resultiert aus den Lochabständen von Mitte Loch zu Mitte Loch mit den beiden Abstandsmaßen 25,0 mm und 12,5 mm, die dadurch exakt aufeinanderpassen.

combitech®-System · logika®

Die logisch gelochte Profil-Reihe · Stahl, verzinkt und beschichtet

Flachstange, gelocht

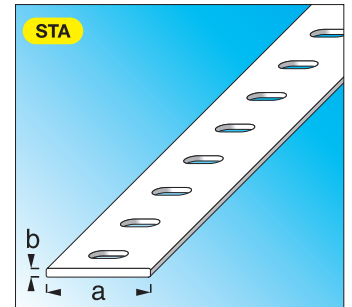

Min.BE = 5 Stück

Farbe	Maß a	Maß b	Verpackung	EAN / Art.-Nr.	EAN / Art.-Nr.	EAN / Art.-Nr.
Stahl, verzinkt				Länge: 1,00 m	Länge: 2,00 m	Länge: 2,50 m
verzinkt	23,5 mm	1,2 mm	lose	400111639013 5	400111639063 0	400111639113 2
verzinkt	35,5 mm	1,5 mm	lose	400111639003 6	400111639053 1	400111639103 3
Stahl, verzinkt, beschichtet				Länge: 1,00 m	Länge: 2,00 m	Länge: 2,50 m
weiß	23,5 mm	1,2 mm	lose	400111639163 7	400111639213 9	400111639263 4
weiß	35,5 mm	1,5 mm	lose	400111639153 8	400111639203 0	400111639253 5

U-Profil, gelocht

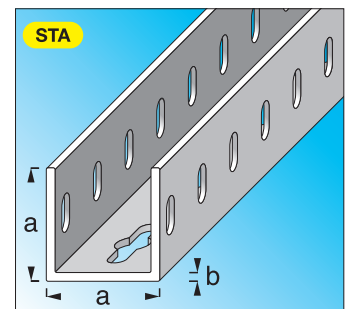

Min.BE = 5 Stück

Farbe	Maß a	Maß b	Verpackung	EAN / Art.-Nr.	EAN / Art.-Nr.	EAN / Art.-Nr.
Stahl, verzinkt				Länge: 1,00 m	Länge: 2,00 m	Länge: 2,50 m
verzinkt	35,5 mm	1,5 mm	lose	400111639004 3	400111639054 8	400111639104 0
Stahl, verzinkt, beschichtet				Länge: 1,00 m	Länge: 2,00 m	Länge: 2,50 m
weiß	35,5 mm	1,5 mm	lose	400111639154 5	400111639204 7	400111639254 2



Anwender-Tipps

Verwenden Sie für jedes **logika**-Maß das richtige Schrauben-Set:

logika-Profile, 7,5 mm
M2-Schrauben-Set

logika-Profile, 15,5 mm
M3-Schrauben-Set

logika-Profile, 23,5 mm
M5-Schrauben-Sets

logika-Profile, 35,5 mm
M6-Schrauben-Sets

Die Schrauben-Sets M2 und M3 stehen in einer Länge zur Verfügung. Die Größen M5 und M6 gibt es in drei Längen:

- Wenn Sie ein Winkel-Profil mit einem anderen Winkel-Profil verschrauben möchten, verwenden Sie die kurzen Schrauben.
- Da sich aber auch Quadratrohre im Sortiment befinden, benötigen Sie für die Verbindung von einem Quadratrohr und einem Winkel-Profil die mittellangen Schrauben.
- Für die Verbindung von einem Quadratrohr mit einem zweiten Quadratrohr verwenden Sie die langen Schrauben-Sets.

combitech®-System · logika®

Die logisch gelochte Profil-Reihe · Stahl, verzinkt und beschichtet

Winkel, gleichschenkelig, gelocht

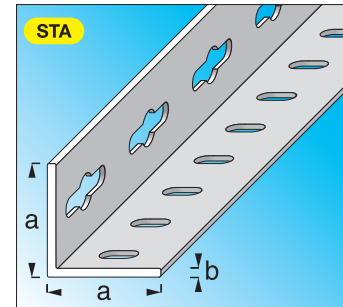

Min.BE = 5 Stück

Farbe	Maß a	Maß b	Verpackung	EAN / Art.-Nr.	EAN / Art.-Nr.	EAN / Art.-Nr.
Stahl, verzinkt				Länge: 1,00 m	Länge: 2,00 m	Länge: 2,50 m
verzinkt	7,5 mm	0,6 mm	lose	4001116 390319		
verzinkt	15,5 mm	0,75 mm	lose	4001116 390210		
verzinkt	23,5 mm	1,2 mm	lose	4001116 390111	4001116 390616	4001116 391118
verzinkt	35,5 mm	1,5 mm	lose	4001116 390012	4001116 390517	4001116 391019
Stahl, verzinkt, beschichtet				Länge: 1,00 m	Länge: 2,00 m	Länge: 2,50 m
weiß	7,5 mm	0,6 mm	lose	4001116 391811		
weiß	15,5 mm	0,75 mm	lose	4001116 391712		
weiß	23,5 mm	1,2 mm	lose	4001116 391613	4001116 392115	4001116 392610
weiß	35,5 mm	1,5 mm	lose	4001116 391514	4001116 392016	4001116 392511

Winkel, ungleichschenkelig, gelocht

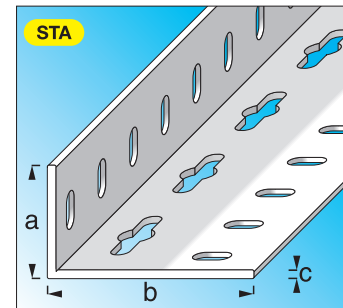

Min.BE = 5 Stück

Farbe	Maß a	Maß b	Maß c	Verpackung	EAN / Art.-Nr.	EAN / Art.-Nr.	EAN / Art.-Nr.
Stahl, verzinkt				Länge: 1,00 m	Länge: 2,00 m	Länge: 2,50 m	
verzinkt	23,5 mm	43,5 mm	1,2 mm	lose	4001116 390128	4001116 390623	4001116 391125
verzinkt	35,5 mm	65,6 mm	1,5 mm	lose	4001116 390029	4001116 390524	4001116 391026
Stahl, verzinkt, beschichtet				Länge: 1,00 m	Länge: 2,00 m	Länge: 2,50 m	
weiß	23,5 mm	43,5 mm	1,2 mm	lose	4001116 391620	4001116 392122	4001116 392627
weiß	35,5 mm	65,6 mm	1,5 mm	lose	4001116 391521	4001116 392023	4001116 392528



Anwender-Tipps

Die **logika**-Stahl-Profile sind verzinkt bzw. noch zusätzlich weiß beschichtet. Dadurch sind sie unempfindlich gegen Feuchtigkeit und rosten somit nicht. Das Material eignet sich optimal für stärkste Belastungen und für Konstruktionen, die eine hohe Festigkeit benötigen.

combitech®-System · logika®

Die logisch gelochte Profil-Reihe · Zubehör

Regalfuß

Für alle gleichschenkligen **combitech®-System-Profil-Winkel** mit Maß $a = 23,5\text{ mm}$ oder $35,5\text{ mm}$

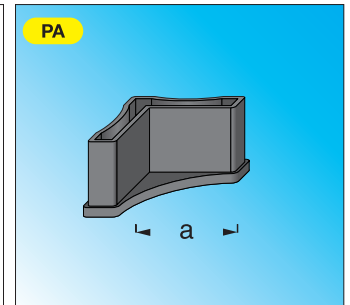

Min.BE = 5 Stück

Farbe	Maß a	Verpackung	EAN / Art.-Nr.
Kunststoff (Hart-PVC)			
schwarz	23,5 mm	SB-Beutel à 2 Stück	4001116394904
schwarz	35,5 mm	SB-Beutel à 2 Stück	4001116394911

Linsenkopf-Schrauben-Set

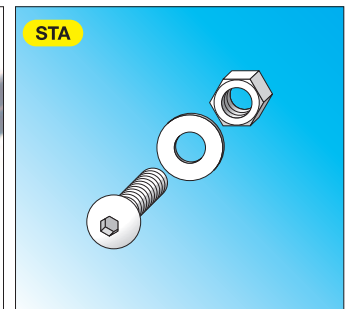
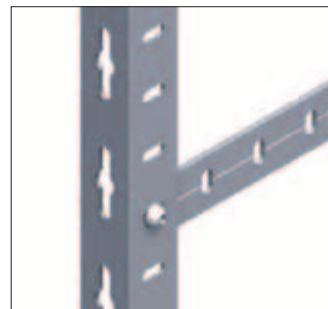

Min.BE = 5 Stück

Farbe	Schraubenmaß	Verpackung	EAN / Art.-Nr.
Stahl, verzinkt			
verzinkt	M5 × 12,0 mm	SB-Beutel à 20 Stück	4001116394829
verzinkt	M5 × 35,0 mm	SB-Beutel à 5 Stück	4001116394836
verzinkt	M5 × 55,0 mm	SB-Beutel à 5 Stück	4001116394843
verzinkt	M6 × 16,0 mm	SB-Beutel à 20 Stück	4001116394850
verzinkt	M6 × 50,0 mm	SB-Beutel à 5 Stück	4001116394867
verzinkt	M6 × 80,0 mm	SB-Beutel à 5 Stück	4001116394874

Zylinderkopf-Schrauben-Set

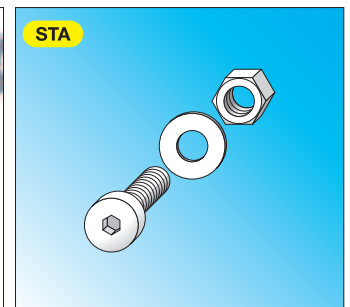
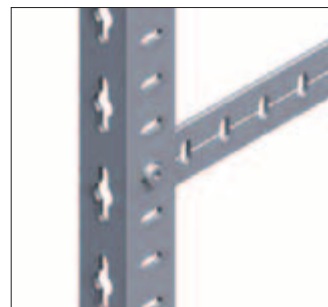

Min.BE = 5 Stück

Farbe	Schraubenmaß	Verpackung	EAN / Art.-Nr.
Stahl, verzinkt			
verzinkt	M2 × 5,0 mm	SB-Beutel à 20 Stück	4001116394805
verzinkt	M3 × 8,0 mm	SB-Beutel à 20 Stück	4001116394812

combitech®-System · logika®

Die logisch gelochte Profil-Reihe · Zubehör

Poliermittel Alu-Magic

Sollte der Glanz des Aluminiums einmal verblasen, können Sie Abhilfe schaffen. Mit der Hochglanzpolitur Alu-Magic behandelt, erhält blankes Aluminium einen brillanten Chromeffekt. Ebenfalls geeignet für Kupfer, Edelstahl, Messing etc. Schützt nachhaltig vor Oxidation.

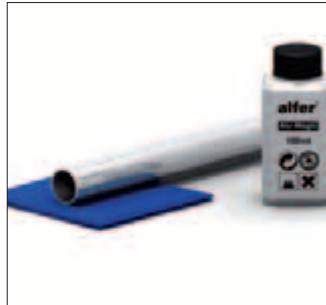

Min.BE = 5 Stück

Inhalt	Verpackung	EAN / Art.-Nr.
100ml	SB-Beutel	4001116306877

Universal-Entgrater

Mit dem Universal-Entgrater können Sie sicher und einfach die scharfen Kanten der Sägeschnitte entgraten. Wenn Sie die Innenkanten der Quadratrohre entgraten, können Sie die connect-Verbinder einfacher einstecken. Entgratete Kanten verhindern Verletzungen.

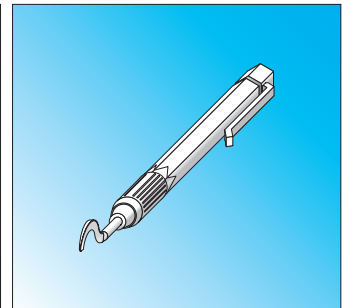
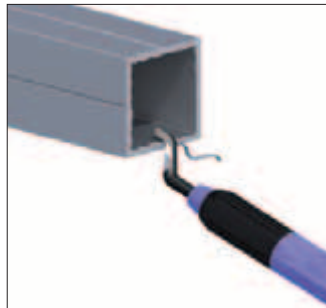

Min.BE = 5 Stück

Farbe	Verpackung	EAN / Art.-Nr.
blau	SB-Beutel à 1 Stück	4001116286612



Anwender-Tipps

Alle **logika**-Profile fertigen wir natürlich in den standardisierten **combitech**-System-Maßen mit der praktischen **combitech**-Bohr-Kennrinne. Dadurch steht Ihnen das gesamte **combitech**-System für Ihre Ideen zur Verfügung. Ausführliche Informationen zum **combitech**-System finden Sie unter www.alfer.com.

Durch das Material und die Oberflächenveredelungen sind alle unsere Aluminium-Profile hygienisch, antiseptisch, unempfindlich gegen Umwelteinflüsse und leicht zu reinigen – also ideal im Lebensmittel- oder Outdoorbereich einsetzbar.

Weiterhin sind alle **logika**-Profile aus Aluminium geradezu Leichtgewichte gegenüber den meisten im Handel erhältlichen Lochschiene. Somit finden sie idealen Einsatz für Regalierungs- und Ordnungssysteme in Lieferwagen und Baustellenfahrzeugen, besonders unter dem Aspekt des Treibstoffsparens und der erhöhten Sicherheit durch kürzere Bremswege.

Lieferungs- und Zahlungsbedingungen

Präambel, Geltungsbereich

Allen unseren Angeboten und allen mit uns getroffenen Vereinbarungen liegen – auch für künftige Lieferungen und Leistungen – die nachstehenden Bedingungen zugrunde.

Mit Auftragserteilung, spätestens mit Annahme unserer Lieferung werden diese Lieferungs- und Zahlungsbedingungen vom Besteller anerkannt. Sollten Einkaufsbestimmungen des Bestellers hiervon abweichen, so gelten diese nur, wenn sie von uns ausdrücklich schriftlich bestätigt werden. Abweichungen von diesen Bedingungen bedürfen der schriftlichen Vereinbarung. Gegenbestätigungen des Bestellers unter Hinweis auf seine Geschäftsbedingungen wird hiermit ausdrücklich widersprochen. Unsere Lieferungs- und Zahlungsbedingungen gelten deshalb auch dann ausschließlich und uneingeschränkt, wenn wir in Kenntnis entgegenstehender oder von unseren Bedingungen abweichender Bedingungen des Bestellers die Lieferung an den Besteller vorbehaltlos ausführen.

Angebot und Auftragsannahme

Alle Angebote sind unverbindlich. Modelle, Abbildungen, Zeichnungen, Maße, Gewichte, Farbtöne u. a., die in Katalogen, Prospekten und anderen Drucksachen enthalten sind, sind branchenübliche Annäherungswerte.

Aufträge für Sonderanfertigungen bedürfen in den Angaben über Ausführung, Abmessung usw. ausnahmslos der schriftlichen Bestätigung.

Wir haften nicht für Fehler, die sich aus vom Besteller eingereichten Unterlagen ergeben. Konstruktions- und Modelländerungen, die infolge gemachter Erfahrung zweckmäßig erscheinen, behalten wir uns vor. Durch Vergütung von Kosten oder Kostenanteilen für Werkzeuge erwirbt der Besteller hieran keine Rechte; die Werkzeuge bleiben unser Eigentum. Angeforderte Muster werden nur gegen Berechnung geliefert.

Rechnung, Zahlung

Unsere Rechnungen sind zahlbar innerhalb 10 Tagen nach Lieferung mit 2 % Skonto oder innerhalb 30 Tagen netto oder nach besonderer schriftlicher Vereinbarung. Für die Folgen des Zahlungsverzuges gelten die gesetzlichen Regeln. Maßgeblich für die Rechtzeitigkeit der Zahlung des Bestellers ist der Eingang der Gutschrift auf dem für die Zahlung angegebenen Konto. Wir sind berechtigt, unsere Ansprüche aus der Geschäftsbeziehung mit dem Besteller zum Zwecke des Factorings abzutreten. Bei Zahlung mit Wechsel hat der Besteller die Kosten, insbesondere Diskont und Inkasso-Spesen, zu tragen. Skontoabzug ist bei Wechselzahlung unzulässig. Berechnete Wechselkosten sind sofort ohne Abzug zahlbar. Akzepte, Wechsel und Schecks gelten erst nach ihrer Einlösung als Bezahlung.

Aufrechnungsrechte stehen dem Besteller nur zu, wenn seine Gegenansprüche rechtskräftig festgestellt, unbestritten oder anerkannt sind; außerdem ist er zur Ausübung eines Zurückbehaltungsrechtes nur insoweit befugt, als sein Gegenanspruch auf dem gleichen Rechtsverhältnis beruht.

Wir sind berechtigt, Zahlungen des Bestellers zunächst auf dessen ältere Schuld anzurechnen. Bei Zielüberschreitungen können wir vorbehaltlich sonstiger Rechte Verzugszinsen mindestens in Höhe der jeweils von den Banken für laufende Kredite berechneten Zinssätze und Spesen in Rechnung stellen. Die Nichteinhaltung des Zahlungszieles hat die sofortige Fälligkeit aller Forderungen, ohne Rücksicht auf die Laufzeit etwa hereinkommender Wechsel, zur Folge; ferner sind wir in diesem Fall berechtigt, vor weiteren Lieferungen Vorauszahlung zu verlangen, vom Vertrag zurückzutreten und die unter Eigentumsvorbehalt gelieferte Ware auf Kosten des Bestellers zurückzunehmen. Das Gleiche gilt, wenn uns nach Vertragsabschluss Umstände bekannt werden, welche die Kreditwürdigkeit des Bestellers mindern.

Preise

Bestellungen, für die nicht ausdrücklich feste Preise vereinbart sind, werden zu dem am Tage der Lieferung geltenden Preisen berechnet. Tritt eine wesentliche Änderung bestimmter Kostenfaktoren wie insbesondere die Kosten für Löhne, Vormaterial oder Frachten ein, so kann der vereinbarte Preis entsprechend dem Einfluss der maßgebenden

Kostenfaktoren in angemessenem Umfang angepasst werden. Die Preise gelten, soweit sich aus der Auftragsbestätigung nichts anderes ergibt, ab Werk- oder ab Vertreter-Auslieferungslager. Lieferungen ab einem Auftragswert von EUR 250,00 (ausschl. MwSt.) erfolgen frei Haus im Inland, frei Grenze ins Ausland. Der Mindestauftragswert bei der Erstbestellung beträgt EUR 150,00 (ausschl. MwSt.), für alle weiteren Bestellungen EUR 25,00 (ausschl. MwSt.). In Katalogen und Preislisten genannte Preise (ausschl. MwSt.) sind Preise nur für den Wiederverkäufer.

Verpackung

Verpackungskosten werden branchenüblich berechnet.

Versand, Fracht und Gefahrübergang

Die Lieferung erfolgt ab Werk- oder Vertreter-Auslieferungslager. Wird die Ware versandt oder dem Besteller an dessen Platz auf sein Verlangen zugesandt, so geht mit ihrer Auslieferung an den Versandbeauftragten (§ 447 BGB), spätestens jedoch mit Verlassen des Werk- oder des Vertreter-Auslieferungslagers die Gefahr des zufälligen Untergangs oder der zufälligen Verschlechterung der Ware auf den Besteller unabhängig davon über, ob vom Erfüllungsort aus versandt wird und wer die Frachtkosten trägt. Ist die Ware vom Zugang der Versandbereitschaft auf den Besteller über. Dies gilt nicht, wenn die Verzögerung auf Gründen beruht, die wir zu vertreten haben. Für die Berechnung sind die beim Versand festgestellten Gewichte und Stückzahlen maßgebend.

Lieferzeiten

Angegebene Lieferzeiten sind grundsätzlich unverbindlich. Die Lieferzeit beginnt mit dem Tag der Absendung der Auftragsbestätigung, jedoch nicht vor Klarstellung aller Auftrags Einzelheiten. Sie gilt als eingehalten, wenn bis zum Ende die Ware das Werk- oder Vertreter-Auslieferungslager verlassen hat oder bei Unmöglichkeit der Versendung die Bereitschaft zum Versand der Ware gemeldet ist. Die Lieferfrist verlängert sich – auch innerhalb eines Lieferverzuges – angemessen beim Eintritt unvorhergesehener Hindernisse, die wir trotz der nach den Umständen des Falles zumutbaren Sorgfalt nicht abwenden konnten, gleichgültig, ob diese Umstände bei uns oder unseren Unterlieferanten eintreten – z. B. Betriebsstörung, behördliche Eingriffe, Arbeitskampfmaßnahmen, Verzögerung in der Anlieferung wesentlicher Materialien. Der Eintritt solcher Umstände wird dem Besteller unverzüglich mitgeteilt. Bei späteren Änderungen des Vertrages, die die Lieferfrist beeinflussen können, verlängert sich diese mangels besonderer Vereinbarungen darüber in angemessenem Umfang. Bei Lieferverzug gelten die gesetzlichen Bestimmungen mit folgender Maßgabe:

Der Besteller kann Schadenersatz wegen Nichterfüllung nach § 281, 323 BGB nur insoweit verlangen, als er selbst auf Schadenersatz von dritter Seite in Anspruch genommen wird. Ein Anspruch auf Ersatz des entgangenen Gewinns ist ausgeschlossen. Schadenersatz erfolgt nur bis zur Höhe des Warenwerts. Lieferungs- und Leistungsverzögerungen, welche auf einfacher Fahrlässigkeit beruhen, haben wir nur dann zu vertreten, wenn es sich um vertragstypische Verzögerungen handelt. Sollte uns grobe Fahrlässigkeit zur Last fallen, werden wir den eingetretenen Verzugschaden ausgleichen. Schadenersatz erfolgt nur bis zur Höhe des Warenwerts. Eine Fristsetzung ist unwirksam, sofern die Lieferverzögerung auf höhere Gewalt oder auf von uns nicht zu vertretende Umstände zurückzuführen ist. Höhere Gewalt liegt vor, wenn wir an der Erfüllung unserer Verpflichtung durch den Eintritt unvorhergesehener, insbesondere von aussen einwirkender Umstände gehindert werden, die wir trotz der nach den Umständen des Falles zumutbaren Sorgfalt nicht abwenden konnten; als höhere Gewalt gelten auch Streiks und Aussperrung. Der Besteller wird vom Eintritt höherer Gewalt unverzüglich benachrichtigt.

Liefermenge

Die Einhaltung genauer Stückzahlen ist bei Sonderanfertigungen nicht möglich. Sonderanfertigung-

gen sind alle Ausführungen, die von denen im jeweils gültigen Katalog bzw. Prospekt genannten abweichen, dies gilt insbesondere bezüglich Farben.

Mängelrüge

Nach Ankunft der Ware am Bestimmungsort hat der Besteller diese unverzüglich zu untersuchen und seinen Verpflichtungen aus § 377 HGB nachzukommen. Die Untersuchungspflicht des Bestellers erstreckt sich auf die gesamte Lieferung. Frachtpapiere dürfen nicht unterschrieben werden (auch nicht unter Vorbehalt), bevor die gelieferte Kartonanzahl mit den Angaben auf den Frachtpapieren verglichen wurde. Fehlende Kartons oder Beschädigungen müssen in präziser Angabe auf den Frachtpapieren notiert und vom Speditionsfahrer mittels eindeutig identifizierbarer Unterschrift bestätigt werden.

Offensichtliche Mängel sind unverzüglich nach Erhalt der Ware, d. h. am Tage der Lieferung, an uns mitzuteilen. Die Mängelrüge muss schriftlich unter genauer Angabe der behaupteten einzelnen Mängel erfolgen. Nicht offensichtliche Mängel sind uns unverzüglich nach ihrer Entdeckung, spätestens aber innerhalb von 5 Arbeitstagen nach Anlieferung der Ware schriftlich anzuzeigen. Später vorgetragene Beanstandungen oder Mängelrügen begründen keinen Anspruch auf Nacherfüllung, Rücktritt, Minderung, Schadenersatz oder Ersatz verborgener Aufwendungen.

Beanstandete Waren sind sachgemäß zu lagern und zu unserer Verfügung zu halten. Es ist uns Gelegenheit zu geben, die beanstandete Ware zu untersuchen (Vorzeigepflicht).

Wird ein Mangel nachgewiesen, leisten wir nach Wahl des Bestellers Nacherfüllung in Form einer Mängelbeseitigung oder wir liefern mangelfreie Ware Zug um Zug gegen Rückgabe der beanstandeten Ware. Im Fall der Mängelbeseitigung oder der Ersatzlieferung sind wir verpflichtet, alle zum Zweck der Nacherfüllung erforderlichen Aufwendungen (insbesondere Transport-, Wege-, Arbeits- und Materialkosten) zu tragen, soweit sich diese nicht dadurch erhöhen, dass die Ware nach einem anderen Ort als dem Erfüllungsort verbracht wurde. Die Versandart wird durch uns bestimmt. Schlägt die Nachbesserung fehl, so hat der Kunde das Recht auf Minderung oder Rücktritt. Die Verjährungsfrist für Mängelansprüche des Bestellers beträgt 12 Monate, gerechnet ab Gefahrenübergang.

Wir haften nach den gesetzlichen Bestimmungen, sofern der Besteller Schadenersatzansprüche geltend macht, die auf Vorsatz oder grober Fahrlässigkeit, einschließlich auf Vorsatz oder grober Fahrlässigkeit unserer Vertreter oder Erfüllungsgehilfen beruhen. Soweit uns keine vorsätzliche Vertragsverletzung anzulasten ist, ist unsere Schadenersatzhaftung auf den vorhersehbaren, typischerweise eintretenden Schaden begrenzt. Wir haften ebenfalls nach den gesetzlichen Bestimmungen, sofern wir schuldhaft eine wesentliche Vertragspflicht verletzen; auch in diesem Fall ist aber die Schadenersatzhaftung auf den vorhersehbaren, typischerweise eintretenden Schaden begrenzt.

Jegliche weiter gehende Haftung unsererseits gegenüber dem Besteller – über die vorstehenden Regelungen hinaus – ist ohne Rücksicht auf die Rechtsnatur des geltend gemachten Anspruches ausgeschlossen. Dies gilt insbesondere für Schadenersatzansprüche aus Verschulden bei Vertragsschluss, wegen mittelbarer und Folgeschäden, wegen sonstiger Pflichtverletzungen oder wegen deliktischer Ansprüche auf Ersatz von Sachschäden gemäß § 823 BGB. Entsprechendes gilt auch für die persönliche Schadenersatzhaftung unserer Angestellten, Arbeitnehmer, Mitarbeiter, Vertreter und Erfüllungsgehilfen.

Eigentumsvorbehalt

Bis zur Bezahlung aller Ansprüche aus der Geschäftsbeziehung einschließlich etwaiger Refinanzierungs- oder Umkehrwechsel behalten wir uns das Eigentum an den von uns gelieferten Waren, die vom Besteller nur im ordnungsgemäßen Geschäftsverkehr veräußert werden dürfen, vor (Saldo- oder Kontokorrentklausel).

Durch Verarbeitung der von uns gelieferten Waren erwirbt der Besteller kein Eigentum an den ganz oder teilweise hergestellten Sachen; die Verarbeitung erfolgt unentgeltlich ausschließlich für uns. Sollte dennoch der Eigentumsvorbehalt durch irgendwelche

Umstände erlöschen, so sind sich **alfer** und der Besteller schon jetzt darüber einig, dass das Eigentum an den Sachen mit der Verarbeitung auf **alfer** übergeht. **alfer** nimmt die Übereignung an. Der Besteller bleibt unentgeltlicher Verwahrer dieser verarbeiteten Waren (Hersteller- und Verarbeitungsklausel). Bei der Verarbeitung mit noch in Fremdeigentum stehenden Waren erwerben wir Miteigentum an den neuen Sachen. Der Umfang dieses Miteigentums ergibt sich aus dem Verhältnis des Rechnungswertes der von uns gelieferten Ware zum Rechnungswert der übrigen Ware (Verarbeitungs- und Vermischungsklausel).

Der Besteller tritt hiermit die Forderung aus einem Weiterverkauf der Vorbehaltsware an uns ab, und zwar auch insoweit, als die Ware verarbeitet ist. Enthält das Verarbeitungsprodukt unserer Vorbehaltsware nur solche Gegenstände, die entweder uns gehören oder aber nur unter dem sog. einfachen Eigentumsvorbehalt geliefert worden sind, so tritt der Besteller die gesamte Kaufpreisleistung an uns ab. Im anderen Falle, d. h. beim Zusammentreffen der Voraussetzungen an mehrere Lieferanten, steht uns ein Bruchteil der Forderung zu, entsprechend dem Verhältnis des Rechnungswertes unserer Vorbehaltsware zum Rechnungswert der anderen verarbeiteten Gegenstände (Vorausabtretung). Wir verpflichten uns, auf Verlangen des Bestellers die uns nach den vorstehenden Bedingungen zustehenden Sicherheiten nach seiner Wahl freizugeben, soweit der realisierbare Wert der Sicherheiten unsere zu sichernden Forderungen um mehr als 20 % übersteigt (Freigabeklausel).

Der Besteller kann, solange er seinen Zahlungsverpflichtungen uns gegenüber nachkommt, bis zum Widerruf die Außenstände für sich einziehen. Mit einer Zahlungseinstellung, Beantragung des Insolvenzverfahrens, einem Scheck- oder Wechselprotest oder einer erfolgten Pfändung erlischt das Recht zum Weiterverkauf oder zur Verarbeitung der Waren und zum Einzug der Außenstände. Danach eingehende abgetretene Außenstände sind sofort auf einem Sonderkonto anzusammeln (Einziehungsermächtigung).

Eine etwaige Warenrücknahme erfolgt immer nur sicherheitshalber, es liegt darin, auch wenn nachträglich Teilzahlungen gestattet wurden, kein Rücktritt vom Vertrag. Zur Geltendmachung des Eigentumsvorbehalts ist ein Rücktritt vom Vertrag nicht erforderlich, es sei denn, der Besteller ist Verbraucher.

Datenerhebung und -speicherung

Wir sind berechtigt, Informationen und Daten über den Besteller zu erheben, zu speichern, zu verarbeiten, zu nutzen und an Dritte – insbesondere zum Zwecke des Forderungseinzuges oder des ausgelagerten Debitorenmanagements – zur Speicherung, Verarbeitung und Nutzung weiterzugeben.

Produkthaftung

Wir haften im Rahmen des Produkthaftungsgesetzes.

Erfüllungsort und Gerichtsstand

Erfüllungsort für Lieferung und Zahlung ist unser Sitz (Wutöschingen). Für unser Vertragsverhältnis mit dem Besteller gilt deutsches Recht unter Ausschluss des UN-Kaufrechts. Die Regelungen der UN-Konvention zur Abtretung von Forderungen im internationalen Handelsverkehr gelten bereits jetzt aufschiebend bedingt auf den Moment deren Inkrafttretens als vereinbart.

Wirksamkeit des Vertrages

Der Vertrag bleibt bei rechtlicher Unwirksamkeit einzelner Punkte im Übrigen verbindlich.

alfer aluminium Gesellschaft mbH
Handelsregister Amtsgericht Freiburg HRB 620 227

Stand: 10/2009

alfer[®] aluminium

alfer aluminium
Gesellschaft mbH
Horheim, Industriestraße 7
D-79793 Wutöschingen

Tel.: +49 (0)7746 9201-0
Fax: +49 (0)7746 9201-92

E-Mail: info@alfer.de



www.alfer.com